

令和6年度北九州市小学生バレーボール大会 第15回大庭カップ

令和6年9月15日(日)～9月16(祝)

大庭A・八幡東・曽根

※駐車台数4台(八幡東)、5台(大庭アリーナ、曽根)

応援20名(入場許可証必須)、審判服着用、選手はワイピングタオルを準備

※各チームにて試合球1個、ラインフラッグを各チーム準備

※水筒はワンタッチ水筒、スライズボトル。ペットボトルのフロア持ち込みは禁止

女子の部 モルテン 9/15(日)大庭アリーナ 8:30～役員・指導者(会場設営)、9時～選手入館

県選抜推薦3

順位決定方法 勝率>セット率>得点率

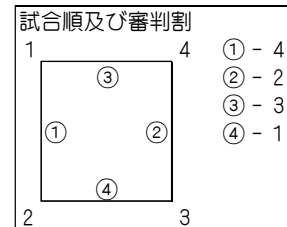
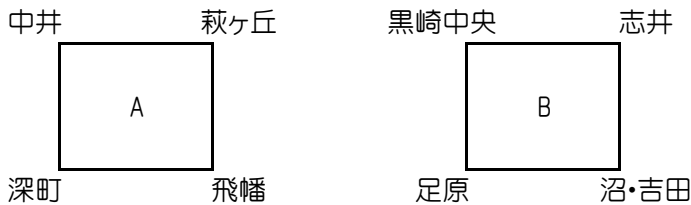

9/16(祝)大庭アリーナ

8:30～役員・指導者(会場設営)、9時～選手入館

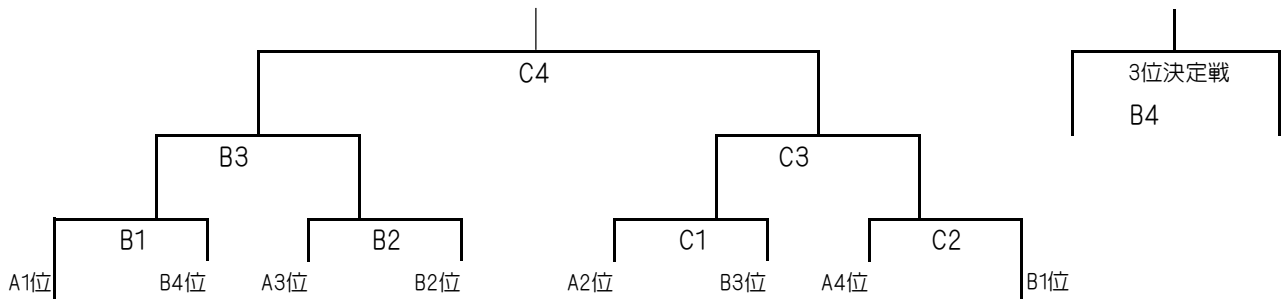

男子の部 ミカサ 9/16(祝)大庭アリーナ 8:30～役員・指導者(会場設営)、9時～選手入館

県選抜推薦2

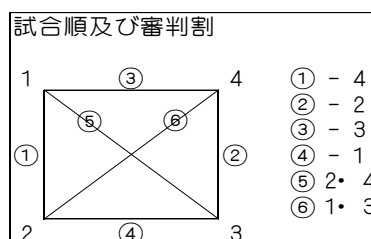
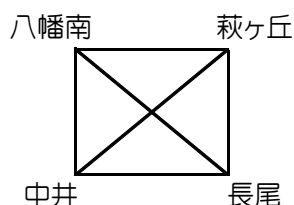

A・B 八幡東

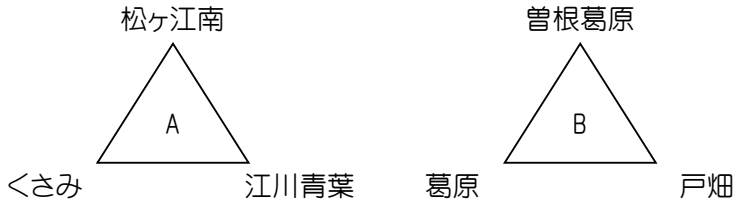

C・D 曾根



9/16(祝)八幡東

8:30~役員・指導者(会場設営)、9時~選手入館

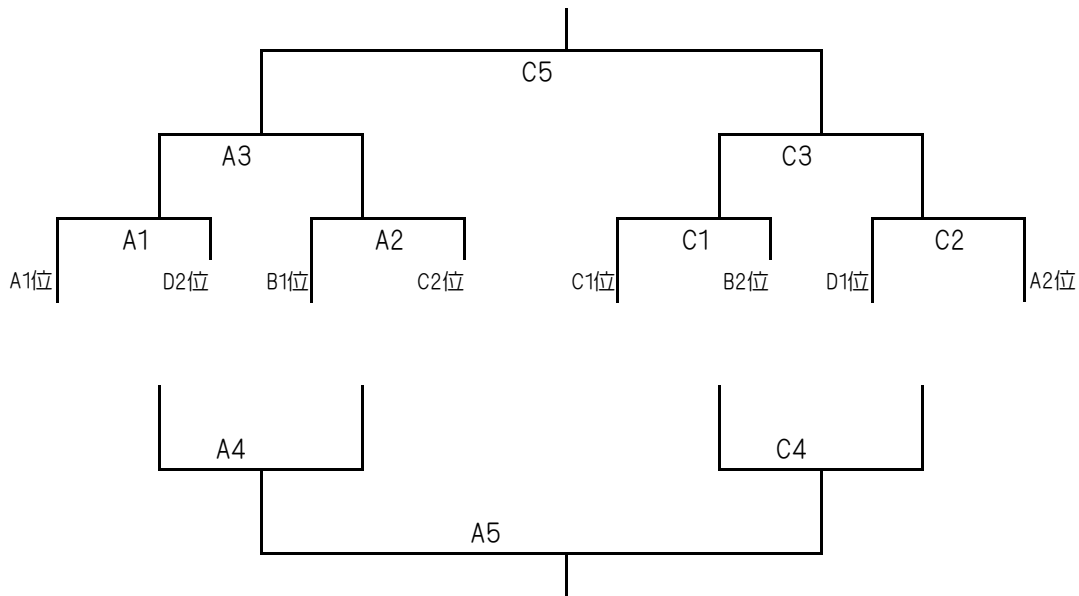

9/16(祝)曾根

8:30~役員・指導者(会場設営)、9時~選手入館

